

**WIR BRINGEN SIE  
GANZ NACH OBEN**

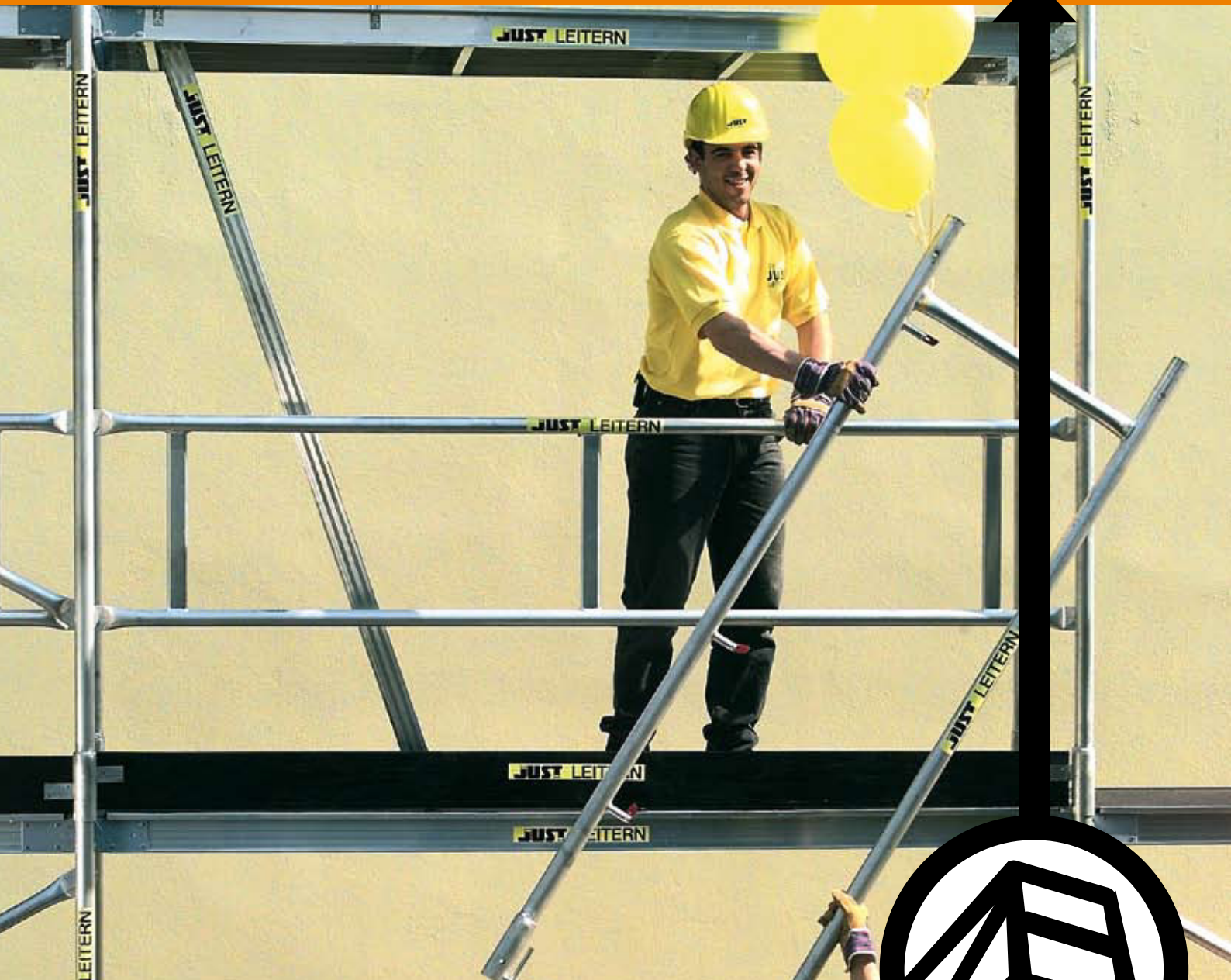

**LEICHT** ZU TRANSPORTIEREN

**SCHNELL** AUFGESTELLT

**SICHER** ZU BESTEIGEN



**JUST**  
Leitern & Gerüste

**ALUMINIUM-FASSADENGERÜSTE**

## Unser Know-How für Ihren Erfolg!

JUST Aluminium Fassadengerüste zeichnen sich durch folgende Eigenschaften aus:

**SCHNELL:** speziell für den raschen Auf- und Abbau entwickelt

**LEICHT:** geringes Gewicht bei höchster Qualität

**SICHER:** gefertigt nach HD1000, ÖNORM B4007, EN 12810, DIN 4220 und nach allen derzeit gültigen europäischen Normen

## Ihr Nutzen:

Leichter Transport, einfacher Auf- und Abbau. Sie sparen bei den Personalkosten bis zu 50 %!

## Einsatz:

JUST Aluminium Fassadengerüste sind universell einsetzbar: vom Einfamilienhaus bis zum Wolkenkratzer von der Kirche bis zur Brücke (als abgehängtes Gerüst).



**VERKAUF | VERLEIH | GERÜSTBAU**

## JUST Leitern AG Werk & Zentrale

A-3424 Zeiselmauer | Bundesstraße B14  
T +43 (2242) 704 08 0 | F +43 (2242) 725 07  
verkauf@justleitern.com

### Gerüstverleih und Gerüstbau:

T +43 (0676) 468 11 83 | verleih@justleitern.com

**Zusätzlich Spezialprodukte:**

- Passagerahmen
- Treppenturmaufstiege
- Dachfangrüstungen
- Gerüstevernetzungen

## Niederlassungen:

A-8055 Graz-Strabgang, Mühlfelderweg 40	T+43 (316) 29 74 00	F +43 (316) 29 72 29	graz@justleitern.com
A-6176 Innsbruck-Völs, Innsbrucker Straße 68	T+43 (512) 30 42 30	F +43 (512) 30 26 59	ibk@justleitern.com
A-9500 Villach, Untere Fellacher Straße 60	T+43 (4242) 580 28	F +43 (4242) 565 76	office@justleitern.com
D-10999 Berlin, Reichenberger Straße 104	T+49 (30) 537 80 310	F +49 (30) 537 80 310	berlin@justleitern.com
SK-83104 Bratislava, Turbinova 1, Fa. Allimpex	T+421 (2) 444 53 148	F +421 (2) 444 60 335	allimpex@allimpex.sk
LT-51334 Kaunas, Technikosg.14, JUST Baltikum UAB	T+370 61572277	F +370 37457271	info@justbaltikum.lt
Cairo, 60 ABU Bakr. EL Seddikstreet 60, El Salhia	T+2-02 /24 28-437	F +2-02 /24 28-440 & +2-02 /636 85 38	



Es gelten unsere allgemeinen Verkaufs- und Lieferbedingungen. Eigentumsvorbehalt und Aussonderungsrecht werden anerkannt. Satz- und Druckfehler sowie techn. Änderungen vorbehalten. UID-Nr. Österreich: ATU14620800 UID-Nr. Deutschland: DE137172022 • ARA-Lizenznr.: 901 • DVR: 0091910, Firmenbuch-Nr.: FN 110833S LG St. Pölten

Stand 2/2007

# FASSADENGERÜST AUFBAU

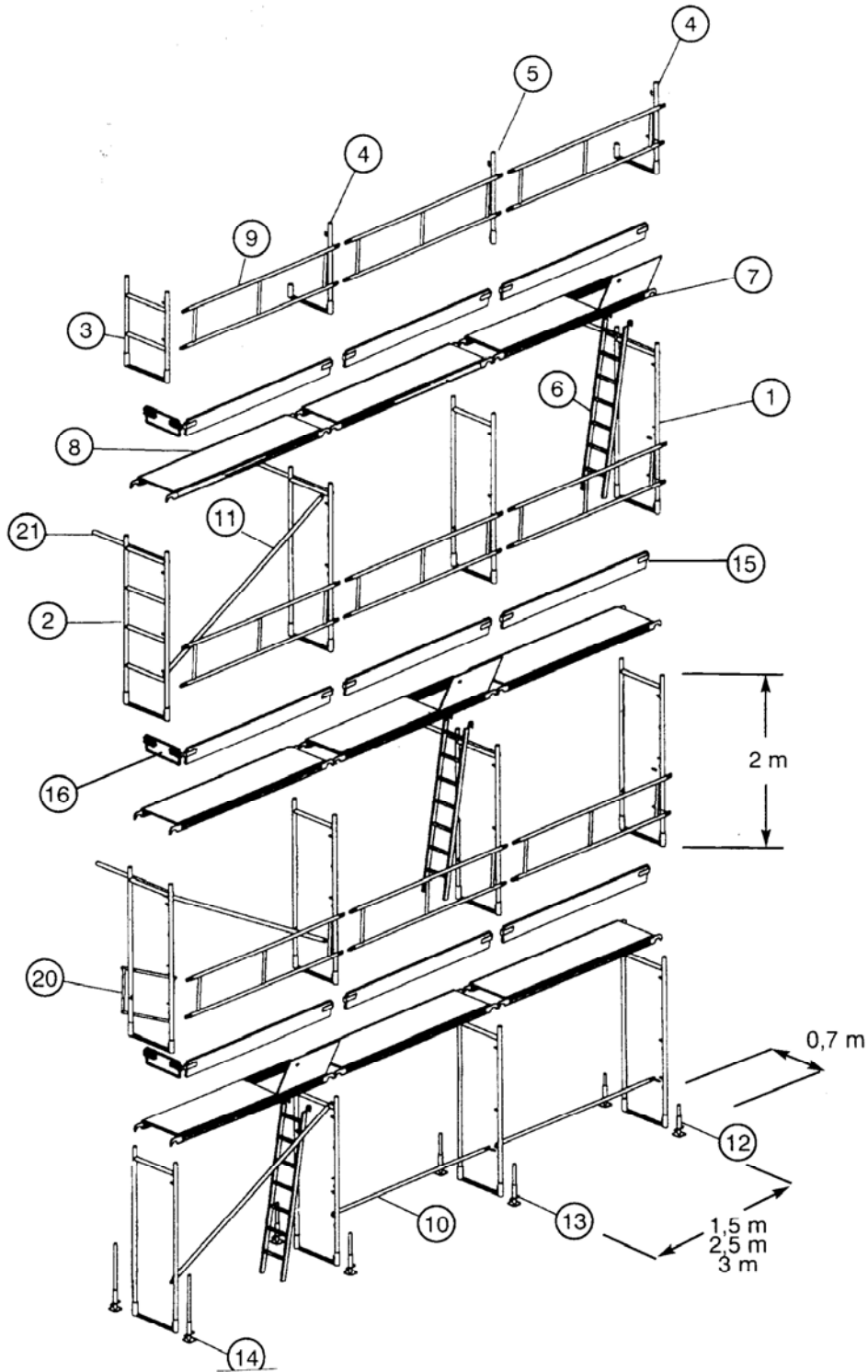





① Durchgangs-  
rahmen

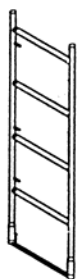

② End-  
rahmen

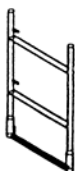

③ Halber  
Endrahmen



④ Geländer-  
steher  
mit  
Aushebe-  
sicherung



⑤ Geländer-  
steher  
einfach



⑥ Aufstiegs-  
leiter

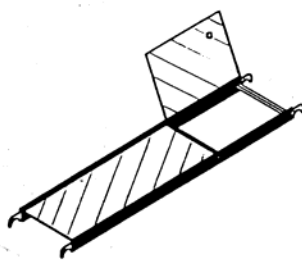

⑦ Bühne  
mit  
Klappe

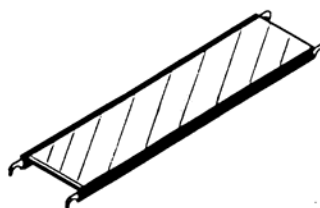

⑧ Bühne  
ohne  
Klappe

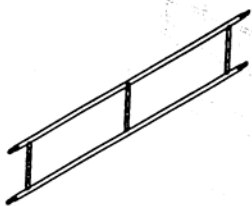

⑨ Doppelgeländer-  
strebe



⑩ Horizontal-  
strebe



⑪ Diagonal-  
strebe



⑫ ⑬ ⑭  
Bodenplatte  
verstellbar



⑮ Seitenbrett



⑯ Seitenbrett  
stirnseitig

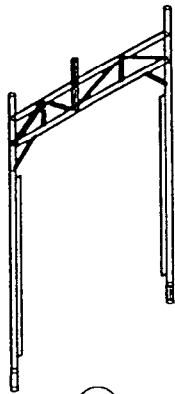

①⑦ Pasagerahmen

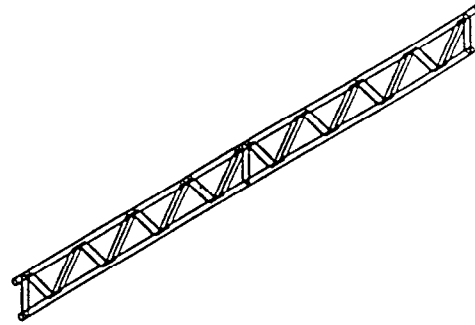

①⑧ Gitterträger

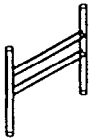

①⑨ Gitterträger-Querriegel

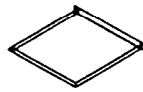

②⑩ Stirnseiten-geländerbügel



②① Wandbefestigungs-anker

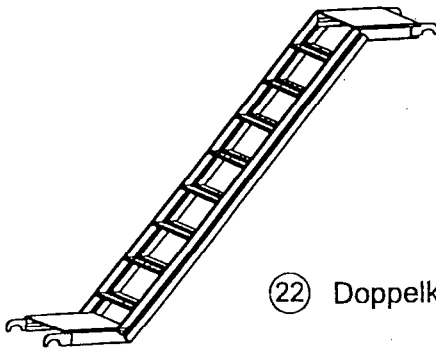

②② Doppelknicktreppe



②③ Handlauf für Doppelknicktreppe



②④ Aufzugskonsole

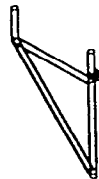

②⑤ Versatzträger

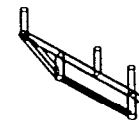

②⑥ Halber Versatzträger

Zeichnungs- Nr.	Art.Nr.	Gewicht (ca. kg)	Bezeichnung
1	49-756	8,50	Durchgangsrahmen Alu 4 mm
2	49-757	11,40	Endrahmen 4-spr. Alu 4 mm
3	49-758	5,50	Halber Endrahmen 2-spr. Alu 4 mm
4	49-704	1,20	Geländersteher 1 m
5	49-747	1,00	Geländersteher 2 m
6	49-705	4,30	Aufstiegsleiter
7	49-753	10,60	Bühne mit Klappe 1,5 m
7	49-706	17,60	Bühne mit Klappe 2,5 m
7	49-740	21,90	Bühne mit Klappe 3,0 m
	49-769	21,50	Bühne mit Klappe 2,5 m mit integrierter Leiter
	49-770	27,00	Bühne mit Klappe 3,0 m mit integrierter Leiter
8	49-751	10,40	Bühne ohne Klappe 1,5 m
8	49-707	17,40	Bühne ohne Klappe 2,5 m
8	49-741	21,70	Bühne ohne Klappe 3,0 m
	49-766	12,90	Halbe Bühne 2,5 m
	49-767	16,20	Halbe Bühne 3 m
	49-768	7,70	Halbe Bühne 1,5 m
9	49-749	2,50	Doppelgeländerstrebe 1,5 m
9	49-708	4,20	Doppelgeländerstrebe 2,5 m
9	49-743	5,00	Doppelgeländerstrebe 3,0 m
10	49-750	1,10	Horizontalstrebe 1,5 m
10	49-709	1,80	Horizontalstrebe 2,5 m
10	49-744	2,00	Horizontalstrebe 3,0 m
11	49-754	1,43	Diagonalstrebe für 1,5 m
11	49-710	1,90	Diagonalstrebe für 2,5 m
11	49-745	2,30	Diagonalstrebe für 3,0 m
12	49-712	2,90	Bodenplatte verstellbar 30 cm
13	49-713	4,00	Bodenplatte verstellbar 50 cm
14	49-742	4,80	Bodenplatte verstellbar 80 cm
15	49-752	1,80	Seitenbrett 1,5 m
15	49-715	3,30	Seitenbrett 2,5 m
15	49-746	3,60	Seitenbrett 3,0 m
16	49-716	1,60	Seitenbrett stirnseitig
17	49-773	56,00	Passagerahmen verstellbar, Stahl verzinkt verstellbar von 1607 bis 2607 mm
	49-723	14,00	Schutzdachträger
18	49-724	8,00	Gitterträger 2 m
18	49-725	12,00	Gitterträger 3 m
18	49-726	16,00	Gitterträger 4 m
18	49-739	20,00	Gitterträger 5 m
18	49-727	24,00	Gitterträger 6 m
19	49-728	2,80	Gitterträger – Querriegel
20	49-730	1,20	Stirnseitengeländerbügel
21	49-711	1,50	Wandbefestigungsanker aus Rohr 48,3 mm
	49-714	1,00	Kupplung
	49-717	1,18	Doppeldrehschelle Stahl für Rohr 48,3 mm
	49-732	3,80	Einhängeteil unten für 49-733
22	49-733	13,00	Doppelknicktreppe f. Außenaufstieg
23	49-734	2,40	Handlauf 2,5 m für Doppelknicktreppe
24	49-736	2,00	Aufzugskonsole
25	49-738	4,00	Versatzträger
26	49-737	2,00	halber Versatzträger
	A05-04959-6040	6,50	Verbindungsrohr 48,3x2,8 mm (6 m Stange)
	A05-48.3X4.0-01	9,80	Verbindungsrohr 48,3x4,05 mm (6 m Stange)
	49-765	0,01	Dübel für Fassadengerüst
	BEF1192	0,20	Gerüstöse 12x230
	BEF1193	0,20	Gerüstöse 12x300
	BEF1194	0,20	Gerüstöse 12x350
	EK1592	0,20	Aushebesicherung in Blech, galv. Verzinkt